

INSPIRON™

GUIA DE CONFIGURAÇÃO



YOURS IS HERE

INSPIRON™

GUIA DE CONFIGURAÇÃO

Modelo regulamentar: série P08F

Tipo regulamentar: P08F001

Notas, Avisos e Advertências

 **NOTA:** Uma NOTA fornece informações importantes para ajudar a utilizar melhor o computador.

 **AVISO:** Um AVISO alerta para a possibilidade de danos no hardware ou de perda de dados e explica como evitar o problema.

 **CUIDADO:** CUIDADO alerta para a possibilidade de danos materiais, ferimentos pessoais ou morte.

Se adquiriu um computador DELL™ Série n, as referências neste documento relativas aos sistemas operativos Microsoft® Windows® não são aplicáveis.

As informações deste documento estão sujeitas a alterações sem aviso prévio.

© 2009 Dell Inc. Todos os direitos reservados.

É estritamente proibida qualquer reprodução destes materiais sem autorização por escrito da Dell Inc.

Marcas comerciais utilizadas neste texto: *Dell*, o logótipo *DELL*, *Inspiron*, *YOURS IS HERE*, *Dell on Call* e *DellConnect* são marcas comerciais da Dell Inc.; *Intel*, *Pentium* e *Celeron* são marcas registadas e *Core* é uma marca comercial da Intel Corporation nos EUA e em outros países; o logótipo do botão iniciar do *Microsoft*, *Windows*, *Windows Vista* e *Windows Vista* são marcas comerciais ou marcas comerciais registadas da Microsoft Corporation nos EUA e/ou em outros países; *Blu-ray Disc* é uma marca comercial da Blu-ray Disc Association; *Bluetooth* é uma marca comercial registada propriedade da Bluetooth SIG Inc. e utilizada pela Dell sob licença.

Outros nomes e marcas comerciais podem ser mencionados neste documento como referência às entidades que invocam essas marcas e nomes ou os seus produtos. A Dell Inc. nega qualquer interesse de propriedade sobre outras marcas e nomes comerciais que não os seus.

Setembro de 2009

P/N X16JH

Rev. A00

Índice

Configurar o computador portátil

Inspiron 5

Antes de configurar o computador 5

Ligue o adaptador de CA. 6

Ligue o cabo de rede (opcional). 7

Prima o botão de alimentação 8

Configure o Microsoft Windows 9

Instale o cartão SIM (opcional) 10

Active ou desactive a ligação sem fios
(Opcional). 12

Ligue-se à Internet (opcional) 14

Usar o computador portátil Inspiron 18

Funcionalidades de vista da direita 18

Funcionalidades de vista da esquerda 20

Funcionalidades de vista frontal 22

Funcionalidades da base e do teclado
do computador. 24

Gestos Touch Pad 26

Teclas de controlo multimédia 28

Utilizar a unidade óptica 30

Funcionalidades do ecrã. 32

Duração estendida da carga da
bateria Dell. 34

Remover e reinstalar a bateria. 34

Funcionalidades do software 36

Cópia de segurança Dell
DataSafe Online. 39

Dell Dock 40

Solucionar problemas 41

Códigos de sinais sonoros 41

Problemas de rede. 42

Problemas de energia 43

Problemas de memória 45

Bloqueios e Problemas de Software 46

Índice

Usar as ferramentas de suporte	48	Antes de ligar para a Dell	67
Centro de suporte da Dell	48	Contactar a Dell	69
Mensagens do sistema	49	Obter mais informações e recursos	70
Resolução de problemas de hardware	51	Especificações básicas	72
Dell Diagnostics	52	Apêndice	78
Restaurar o sistema operativo	55	Aviso sobre produtos Macrovision	78
Restauro do sistema	56	Informação para NOM ou norma mexicana oficial (Apenas para México)	79
Dell Factory Image Restore	58	Índice remissivo	80
Reinstalar o sistema operativo	60		
Obter ajuda	62		
Apoio técnico e serviços ao cliente	63		
DellConnect	63		
Serviços online	64		
Serviço automatizado de estado de encomendas	65		
Informações sobre produtos	65		
Devolver itens para reparação ao abrigo da garantia ou reembolso	66		

Configurar o computador portátil Inspiron

Esta secção fornece informações sobre configurar o seu computador portátil Dell™ Inspiron™.

Antes de configurar o computador

Ao posicionar o computador, certifique-se de que este dispõe de ventilação adequada e de que está numa superfície nivelada, com acesso fácil a uma fonte de alimentação.

Um fluxo de ar insuficiente em redor do Inspiron pode causar sobreaquecimento. Para evitar o sobreaquecimento, certifique-se de que deixa um espaço de, pelo menos, 10,2 cm na parte posterior do computador e um mínimo de 5,1 cm em todos os outros lados. Nunca deve utilizar o computador num local sem ventilação, como um armário ou uma gaveta, quando está ligado à alimentação.

 **CUIDADO:** Não bloqueie, não introduza objectos nem permita a acumulação de poeira nas aberturas de ventilação. Não guarde o seu computador Dell num ambiente com pouca ventilação, tal como uma pasta fechada, enquanto este estiver em funcionamento. Isso pode danificar o computador ou causar incêndio. O computador liga a ventoinha quando fica demasiado quente. O ruído da ventoinha é normal e não indica um problema com a ventoinha ou com o computador.

 **AVISO:** Se colocar ou amontoar objectos pesados ou afiados em cima do computador, poderá causar danos permanentes no mesmo.

Ligue o adaptador de CA

Ligue o adaptador de CA ao computador e, em seguida, ligue-o a uma tomada ou protector contra sobretensão.

⚠ CUIDADO: O adaptador de CA funciona com tomadas eléctricas universais. No entanto, os conectores de alimentação e as extensões eléctricas variam de acordo com os países. Se utilizar um cabo incompatível ou ligar incorrectamente o cabo a uma extensão ou a uma tomada eléctrica, pode provocar incêndio ou danos no equipamento.

🔌 NOTA: Ligue correctamente o cabo de alimentação ao adaptador e certifique-se de que a luz no adaptador está ligada quando liga a energia.

🔌 NOTA: Utilize apenas a família de transformadores CA Dell PA-2E, PA-3E e PA-12 com o seu computador.

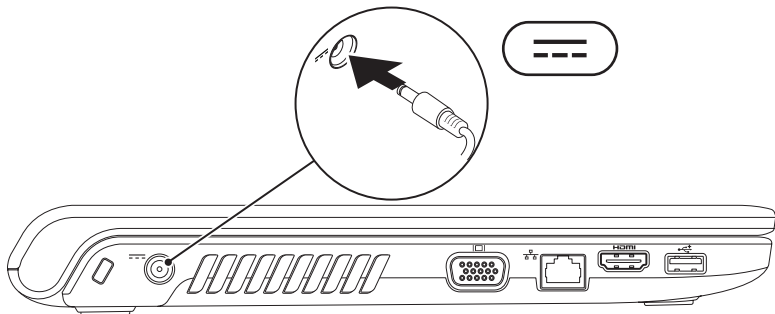

Ligue o cabo de rede (opcional)

Para utilizar uma ligação de rede com fios, ligue o cabo de rede.

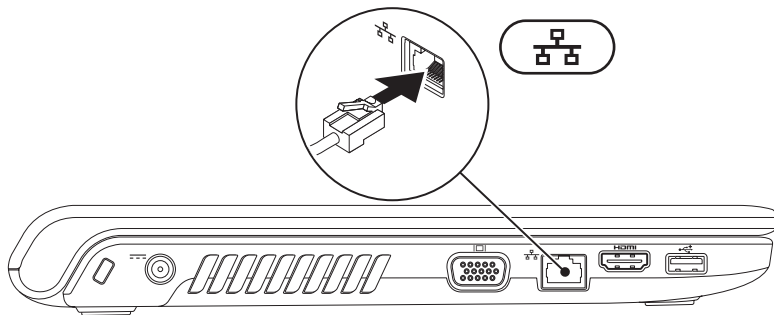

Prima o botão de alimentação

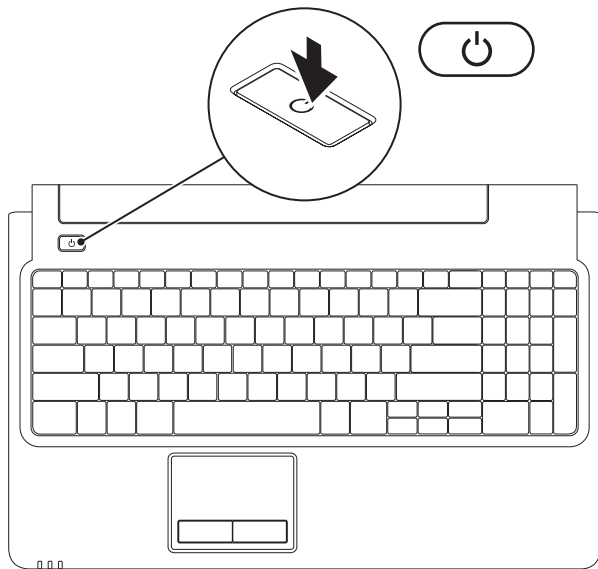

Configure o Microsoft Windows

O seu computador Dell está pré-configurado com o sistema operativo Microsoft® Windows®. Para configurar o Windows pela primeira vez, siga as instruções no ecrã. Estes passos são obrigatórios e podem demorar algum tempo a concluir. Os ecrãs de configuração Windows irão guiá-lo através de vários procedimentos, incluindo a aceitação dos contratos de licença, definição de preferências e configuração de uma ligação à Internet.



AVISO: Não interrompa o processo de configuração do sistema operativo. Se o fizer, o computador pode ficar inutilizável, e pode necessitar de reinstalar o sistema operativo.



NOTA: Para um desempenho ideal do seu computador, é aconselhável transferir e instalar os controladores e BIOS mais recentes para o seu computador, disponíveis em **support.dell.com**.

Instale o cartão SIM (opcional)

A instalação de um cartão SIM permite navegar na Internet, consultar o correio electrónico e estabelecer ligação a uma rede virtual privada (VPN). Para aceder a estas funcionalidades, deverá estar na rede do seu operador de rede móvel.

- 1 Cartão SIM
- 2 Ranhura do cartão SIM
- 3 Compartimento da bateria

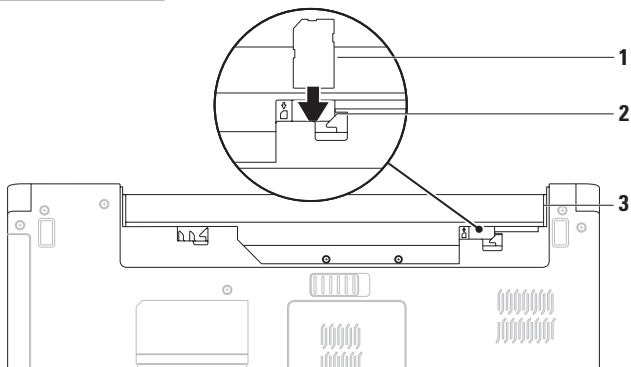

Para instalar o cartão SIM:

1. Desligue o seu computador.
2. Remova a bateria (consulte “Remoção e substituição da bateria” na página 34).
3. No compartimento da bateria, deslize o cartão SIM para a respectiva ranhura.
4. Volte a colocar a bateria (consulte “Remoção e substituição da bateria” na página 34).
5. Ligue o computador.

Para remover o cartão SIM, pressione ejecte-o.

Active ou desactive a ligação sem fios (Opcional)

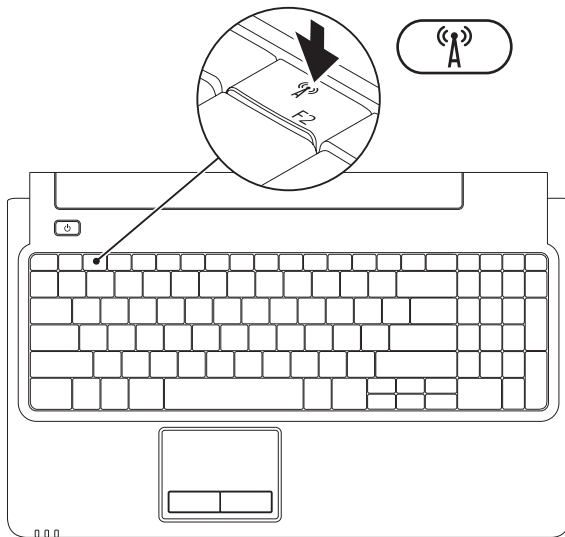

Para activar a ligação sem fios:

1. Certifique-se de que o computador está desligado.
2. Prima a tecla da ligação sem fios  no teclado.

No ecrã aparecerá uma confirmação da selecção efectuada.

Ligação sem fios activada



Ligação sem fios desactivada



Para desactivar a ligação sem fios:

Prima novamente a tecla da ligação sem fios  no teclado para desligar todos os dispositivos sem fios.

-  **NOTA:** A tecla da ligação sem fios permite desligar rapidamente todos os dispositivos sem fios (WiFi e Bluetooth®) no seu computador, como quando lhe pedem para desligar todos os dispositivos sem fios num avião.

Ligue-se à Internet (opcional)

Para se ligar à Internet, necessita de um modem externo ou ligação de rede e de um fornecedor de acesso à Internet (ISP).

Se um modem USB externo ou um adaptador de WLAN não fizerem parte da encomenda original, pode adquirir um através do site www.dell.com.

Configurar uma ligação com fios

- Se estiver a utilizar uma ligação DSL ou uma ligação através de modem por cabo/satélite, contacte o seu ISP ou serviço de telecomunicações móveis para obter instruções de configuração.
- Se estiver a utilizar uma ligação de acesso telefónico, ligue a linha telefónica ao modem externo USB opcional e à tomada de parede do telefone, antes de configurar a ligação à Internet.

Para concluir a configuração da ligação à Internet com fios, siga as instruções em "Configurar a ligação à Internet" na página 16.

Configurar uma ligação sem fios

 **NOTA:** Para configurar o seu router sem fios, consulte a documentação fornecida com o router.

Antes de utilizar a ligação sem fios à Internet, tem de ligar o computador ao router sem fios.

Para configurar a ligação a um router sem fios:

Windows Vista®

1. Certifique-se de que a ligação sem fios está activada no computador (consulte “Activar ou desactivar a ligação sem fios” na página 12).
2. Guarde e feche todos os ficheiros abertos e saia de todos os programas abertos.
3. Clique em **Iniciar**  → **Ligar a**.
4. Siga as instruções apresentadas no ecrã para concluir a configuração.

Windows® 7

1. Certifique-se de que a ligação sem fios está activada no computador (consulte “Activar ou desactivar a ligação sem fios” na página 12).
2. Guarde e feche todos os ficheiros abertos e saia de todos os programas abertos.
3. Clique em **Iniciar**  → **Painel de controlo** → **Centro de Rede e Partilha** → **Ligar a uma rede**.
4. Siga as instruções apresentadas no ecrã para concluir a configuração.

Configurar a ligação à Internet

Os fornecedores de acesso à Internet (ISP) e as ofertas dos ISP variam conforme o país. Contacte o ISP para saber as ofertas disponíveis no seu país.

Se não conseguir estabelecer ligação à Internet, mas já o tiver feito anteriormente, o ISP poderá ter o serviço temporariamente suspenso. Contacte o ISP para verificar o estado do serviço, ou tente novamente a ligação mais tarde.

Tenha preparadas as informações do ISP. Se não tem um ISP, o assistente **Ligar à Internet** pode ajudá-lo a obter um.

Para configurar a ligação à Internet:

Windows Vista

 **NOTA:** As instruções seguintes aplicam-se à vista padrão do Windows, podendo não se aplicar à configuração do computador Dell™ na visualização clássica do Windows.



1. Guarde e feche todos os ficheiros abertos e saia de todos os programas abertos.
2. Clique em **Iniciar**  → **Painel de controle** → **Rede e Internet** → **Centro de Rede e Partilha** → **Configurar uma ligação ou rede** → **Ligar à Internet**.

Surge a janela **Ligar à Internet**.

 **NOTA:** Se não souber qual o tipo de ligação a seleccionar, clique em **Ajudar-me a escolher** ou contacte o ISP.

3. Siga as instruções apresentadas no ecrã, e utilize as informações de configuração fornecidas pelo seu ISP para concluir a configuração.

Windows 7





1. Guarde e feche todos os ficheiros abertos e saia de todos os programas abertos.
 2. Clique em **Iniciar**  → **Painel de controle** → **Centro de Rede e Partilha** → **Configurar uma nova ligação ou rede** → **Ligar à Internet**.
Surge a janela **Ligar à Internet**.
-  **NOTA:** Se não souber qual o tipo de ligação a seleccionar, clique em **Ajudar-me a escolher** ou contacte o ISP.
3. Siga as instruções apresentadas no ecrã, e utilize as informações de configuração fornecidas pelo seu ISP para concluir a configuração.

Usar o computador portátil Inspiron

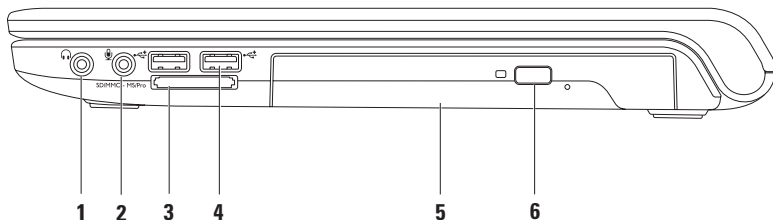
Esta secção fornece informações acerca das funcionalidades disponíveis no seu computador portátil Inspiron.

Funcionalidades de vista da direita



-
- 1  **Conector de saída de áudio/auscultadores** — Liga os auscultadores ou envia áudio para um altifalante ou sistema de som ligado.
-
- 2  **Conector de entrada de áudio/microfone** — Liga a um microfone ou sinal de entrada, para utilização com programas de áudio.
-
- 3  **Leitor de cartões multimédia 7 em 1** — Uma forma rápida e conveniente para visualizar e partilhar fotografias digitais, música, vídeos e documentos armazenados nos seguintes cartões de memória digitais:
- Secure Digital (SD)
 - Cartão Secure Digital High Capacity (SDHC)
 - Cartão multimédia (MMC)
 - MMC+
 - Memory Stick
 - Memory Stick PRO
 - Cartão xD-Picture (tipo - M e tipo - H)
- NOTA:** O computador é fornecido com uma placa de simulação de plástico, instalada na ranhura para cartões multimédia. A placa de simulação protege os encaixes não utilizados contra poeiras e outras partículas. Guarde a placa de simulação para utilização quando não houver nenhum cartão multimédia instalado na ranhura. As placas de simulação de outros computadores poderão não servir para o seu computador.
-
- 4  **Conectores USB 2.0 (2)** — Liga a dispositivos USB, como por exemplo, um rato, um teclado, uma impressora, uma unidade externa ou um leitor de MP3.
-
- 5 **Unidade óptica** — Reproduz ou grava CDs, DVDs ou Blu-ray Discs (opcional). Quando inserir discos, deve certificar-se de que o lado impresso ou com letras está voltado para cima.
-
- 6 **Botão Ejectar** — Ejecta o tabuleiro da unidade óptica quando é premido.
-

Funcionalidades de vista da esquerda

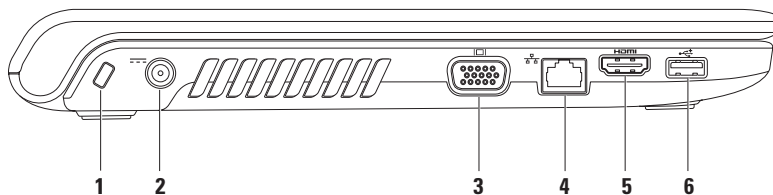

-
- 1 Ranhura do cabo de segurança** — Instala um cabo de segurança disponível comercialmente no computador.

NOTA: Antes de comprar um cabo de segurança, certifique-se de que funciona com o encaixe do cabo de segurança existente no computador.

- 2**  **Conector do adaptador de CA** — Liga a um adaptador de CA para alimentar o computador e carregar a bateria.
-

- 3**  **Conector VGA** — Liga a um monitor ou projector.
-

- 4**  **Conector de rede** — Liga o computador a uma rede ou a um dispositivo de banda larga se utilizar uma rede com fios.
-



- 5**  **Conector HDMI** — Liga a um televisor para sinais de áudio e vídeo 5.1.

NOTA: Utilizado com um monitor, apenas o sinal de vídeo é lido.

- 6**  **Conector USB 2.0** — Liga a dispositivos USB, como por exemplo, um rato, um teclado, uma impressora, uma unidade externa ou um leitor de MP3.
-

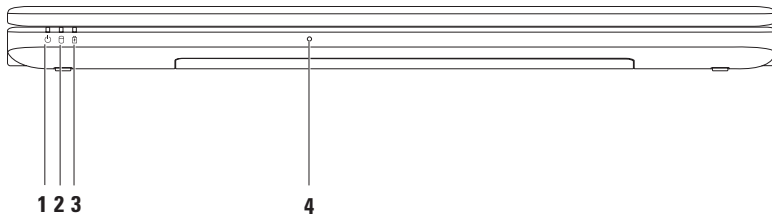
Funcionalidades de vista frontal



- 1  **Indicador luminoso de alimentação** — Indica os seguintes estados de consumo:
- Branco fixo — O computador está ligado.
 - Branco intermitente — O computador está no modo de espera.
 - Desligado — O computador está desligado ou no estado de hibernação.
- 2  **Indicador luminoso de disco rígido** — Acende quando o computador lê ou escreve dados. Uma luz intermitente indica actividade da unidade de disco rígido.
- 3  **Indicador luminoso da bateria** — Indica os estados seguintes quando o computador é alimentado utilizando o adaptador de CA ou a bateria.



	Estado da luz indicadora	Estado(s) do computador	Nível de carga da bateria
Adaptador CA	Luz branca fixa	ligado/desligado/em espera/hibernação	<98%
	Desligada	ligado/desligado/em espera/hibernação	>98%
Bateria	Luz âmbar fixa	ligado/modo de espera	<=10%
	Desligada	ligado/desligado/em espera/hibernação	>10%

NOTA: A bateria está a carregar quando o computador é alimentado utilizando um adaptador de CA.

- 4 **Microfone analógico** — Microfone integrado para conferências e conversações.

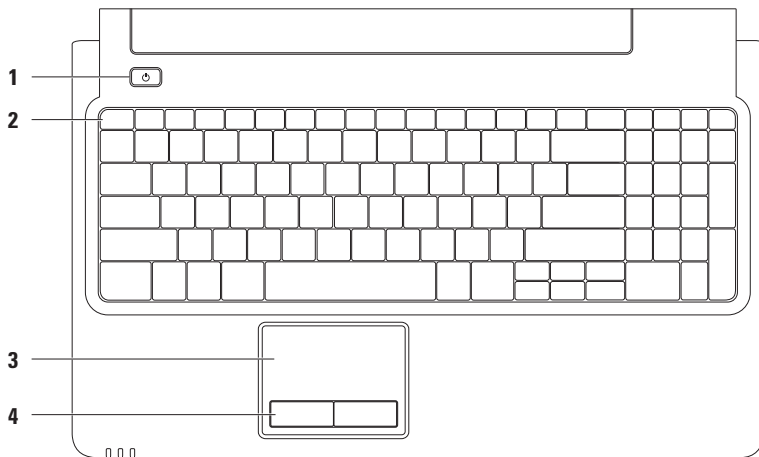
Funcionalidades da base e do teclado do computador



-
- 1**  **Botão de alimentação** — Liga ou desliga o computador quando premido.
-
- 2** **Linha de teclas de função** — A tecla de activação e desactivação da funcionalidade sem fios, teclas de aumento e diminuição do brilho, teclas multimédia, e a tecla de activação ou desactivação do touch pad encontram-se nesta linha.
Para mais informações sobre teclas multimédia, consulte “Teclas de controlo multimédia” na página 28.
-
- 3** **Touch pad** — Proporciona a funcionalidade de um rato, para mover o cursor, arrastar ou mover itens seleccionados, assim como clique com o botão esquerdo, tocando na superfície. Suporta as funcionalidades **Deslocamento** e **Zoom**. Para mais informações, consulte “Gestos Touch Pad” na página 26
NOTA: Para activar ou desactivar o touch pad, prima a tecla  na linha de teclas de função no teclado.
-
- 4** **Botões do touch pad (2)** — Disponibilizam as funções que surgem quando se clica uma vez com o botão esquerdo/direito do rato.
-

Gestos Touch Pad

Deslocamento

Permite deslocar pelo conteúdo. A funcionalidade de deslocamento inclui:

Deslocamento tradicional — Permite deslocar para cima e para baixo ou para a direita e para a esquerda.

Para deslocar para cima e para baixo:

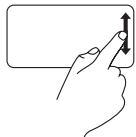

Desloque um dedo para cima e para baixo na zona de deslocamento vertical (para a direita ao máximo no touch pad).

Para deslocar para a direita e para a esquerda:

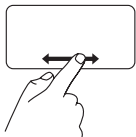

Desloque um dedo para a direita e para a esquerda na zona de deslocamento horizontal (para baixo ao máximo no touch pad).

Deslocamento circular — Permite deslocar para cima e para baixo ou para a direita e para a esquerda.

Para deslocar para cima e para baixo:

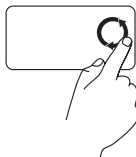

Desloque um dedo na zona de deslocamento vertical (para a direita ao máximo no touch pad), num movimento circular no sentido contrário aos ponteiros do relógio para deslocar para cima ou no sentido dos ponteiros do relógio para deslocar para baixo.

Para deslocar para a direita e para a esquerda:



Desloque um dedo na zona de deslocamento horizontal (para baixo ao máximo no touch pad), num movimento circular no sentido dos ponteiros do relógio para deslocar para a direita ou no sentido contrário aos ponteiros do relógio para deslocar para a esquerda.

Zoom

Permite aumentar ou diminuir a ampliação do conteúdo do ecrã. A funcionalidade de zoom inclui:

Zoom de um dedo — Permite aproximar ou afastar.

Para aproximar:

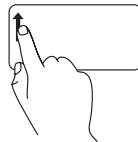

Desloque um dedo para cima na zona de zoom (para a esquerda ao máximo no touch pad).

Para afastar:

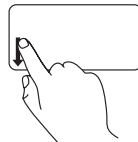

Desloque um dedo para baixo na zona de zoom (para a esquerda ao máximo no touch pad).

Teclas de controlo multimédia

As teclas de controlo multimédia encontram-se na linha de teclas de função no teclado. Para utilizar os controlos de multimédia, prima a tecla pretendida. Pode configurar as teclas de controlo multimédia no teclado utilizando o **Comportamento das teclas de função** no utilitário de **Configuração do sistema** (BIOS) ou o **Windows Mobility Center**.

Utilitário de configuração do sistema (BIOS) —

Para aceder ao **Comportamento das teclas de função**:

1. Prima <F2> durante o POST (Teste automático de arranque) para entrar no Utilitário de **configuração do sistema** (BIOS).
2. No **Comportamento das teclas de função**, seleccione **Multimedia Key First** (Tecla de multimédia primeiro) ou **Function Key First** (Tecla de função primeiro).

As opções na definição **Comportamento das teclas de função** são:

Multimedia Key First — Trata-se da opção por predefinição. Ao premir qualquer tecla de controlo multimédia é efectuada a acção multimédia associada. Para a tecla de função, prima <Fn> + a tecla de função pretendida.

Function Key First — Ao premir qualquer tecla de função é efectuada a função associada. Para a acção multimédia, prima <Fn> + a tecla de controlo multimédia pretendida.

 **NOTA:** A opção **Multimedia Key First** está apenas activa no sistema operativo.

Windows Mobility Center —

1. Prima <  > <X> para lançar o Windows Mobility Center.
2. Na **Function Key Row** (Fila da tecla de função), seleccione **Function Key** (Tecla de função) ou **Multimedia Key** (Tecla de multimédia).

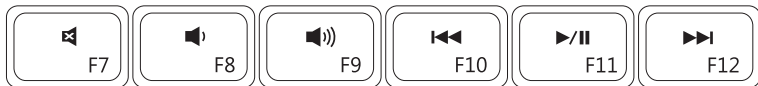

 Retirar o som

 Diminuir o nível de volume

 Aumentar o nível de volume

 Reproduzir a faixa ou capítulo anterior

 Reproduzir ou pausar

 Reproduzir a faixa ou capítulo seguinte

Utilizar a unidade óptica

 **AVISO:** Não pressione o tabuleiro da unidade óptica quando o abre ou fecha. Mantenha o tabuleiro da unidade óptica fechado quando não estiver a utilizar a unidade.

 **AVISO:** Não mova o computador enquanto reproduz ou grava um disco.

A unidade óptica reproduz ou grava CDs, DVDs e Blu-ray Discs (opcional). Quando inserir discos, deve certificar-se de que o lado impresso ou com letras está voltado para cima.

Para colocar um disco na unidade óptica:

1. Prima o botão de ejeção na unidade óptica.
2. Retire o tabuleiro da unidade óptica.
3. Coloque o disco, com a etiqueta voltada para cima, no centro do tabuleiro da unidade óptica e encaixe o disco no pino.
4. Empurre o tabuleiro da unidade óptica para dentro da unidade.

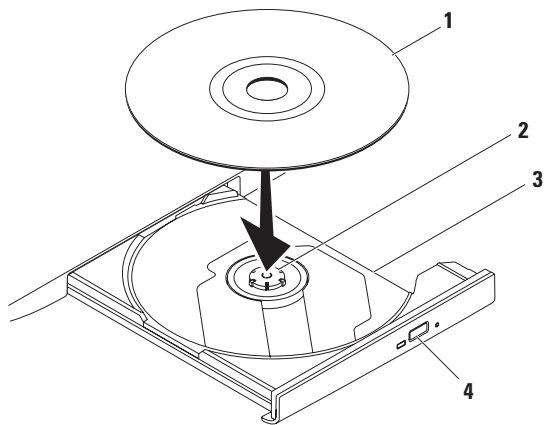

1 disco

2 pino

3 tabuleiro da unidade óptica

4 botão de ejeção

Funcionalidades do ecrã

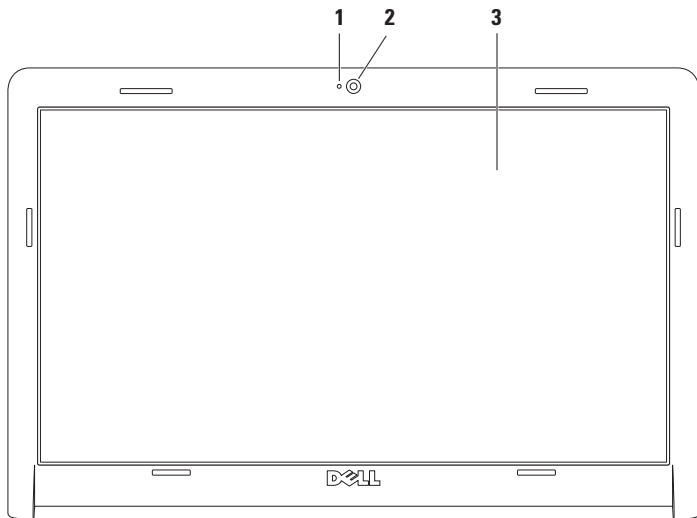

-
- 1 Indicador de actividade da câmara** — Indica se a câmara está ligada ou desligada.
 - 2 Câmara** — Câmara embutida para captura de vídeo, conferências e conversar por chat.
 - 3 Ecrã** — O ecrã poderá variar, com base nas selecções que efectuou quando adquiriu o computador. Ecrã — Para mais informações sobre ecrãs, consulte o *Guia de tecnologia da Dell* disponível no seu disco rígido ou em support.dell.com/manuals.
-

Duração estendida da carga da bateria Dell

A função de duração estendida da carga da bateria Dell fornece opções para que a bateria produza o tempo máximo de cópia de segurança. Esta função está activada por padrão e é accionada ao desligar a alimentação CA.

Prima <F3> para activar ou desactivar a função. A janela pop-up **Extended Battery Life** (Maior autonomia da bateria) surge para indicar o estado actual.

Para saber mais sobre as opções de personalização para uma maior autonomia da bateria:

1. Prima <F3>. Surge a janela pop-up **Extended Battery Life**.
2. Clique em **Show Settings** (Mostrar definições). Surge a janela **Battery Meter** (Indicador de bateria).
3. Clique em **What is Dell Extended Battery Life?** (O que é a duração estendida da carga da bateria Dell?).

Remover e reinstalar a bateria

 **CUIDADO:** Antes de iniciar qualquer procedimento desta secção, siga as instruções de segurança fornecidas com o computador.

 **CUIDADO:** A utilização de uma bateria incompatível pode aumentar o risco de incêndio ou de explosão. Este computador só deve utilizar uma bateria adquirida à Dell. Não use baterias de outros computadores.

 **CUIDADO:** Antes de retirar a bateria, desligue o computador e retire os cabos externos (incluindo o adaptador de CA).

Para retirar a bateria:

1. Desligue o computador e vire-o.
2. Faça deslizar o fecho de desbloqueio da bateria para a posição de aberto.
3. Faça deslizar a bateria para fora do compartimento.

Como substituir a bateria:

1. Alinhe os encaixes na bateria com as patilhas no compartimento da bateria.
2. Faça deslizar a bateria para dentro do respectivo compartimento até esta encaixar no devido lugar.

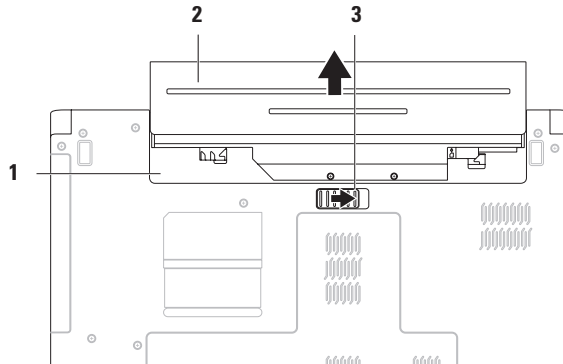

-
- 1 compartimento da bateria

 - 2 bateria

 - 3 fecho de desbloqueio da bateria

Funcionalidades do software

 **NOTA:** Para mais informações sobre as funcionalidades descritas nesta secção, consulte o *Guia de tecnologia Dell* disponível no seu disco rígido ou em support.dell.com/manuals.

Produtividade e comunicação

Pode usar o computador para criar apresentações, brochuras, cartões de visita, prospectos e folhas de cálculo. Também pode editar e visualizar fotografias e imagens digitais. Verifique a sua nota de encomenda para conhecer o software instalado no computador. Depois de ligar à Internet, poderá aceder a sites, configurar uma conta de e-mail, enviar e transferir ficheiros, etc.

Entretenimento e multimédia

Pode usar o computador para ver vídeos, jogar, ouvir música e estações de rádio na Internet.

Poderá transferir ou copiar imagens e ficheiros de vídeo de dispositivos portáteis, tais como câmaras digitais e telemóveis. Há aplicações de software opcionais que lhe permitem organizar e criar ficheiros de música e de vídeo que podem ser gravados para um disco, guardados em dispositivos portáteis, tais como leitores de MP3 e dispositivos manuais de entretenimento, ou reproduzidos e visualizados directamente em televisores, projectores e equipamento de cinema em casa.

Personalizar o ambiente de trabalho

Pode utilizar as opções de personalização disponíveis no sistema operativo para alterar a aparência, resolução, pano de fundo, protector de ecrã ou outras funcionalidades no ambiente de trabalho.

Para personalizar o ambiente de trabalho:

Windows Vista[®]

1. Clique com o botão direito do rato numa área livre do ambiente de trabalho.
2. Clique em **Personalizar**, para abrir a janela **Personalizar a aparência e os sons** e obter mais informações sobre as opções de personalização.

Windows® 7

1. Clique com o botão direito do rato numa área livre do ambiente de trabalho.
2. Clique em **Personalizar** para abrir a janela **Alterar as visualizações e sons do computador**, e obtenha mais informações sobre as opções de personalização.

Personalizar as definições de energia

Pode usar as opções de energia do seu sistema operativo, para configurar as definições de energia do computador. O sistema operativo Microsoft® Windows instalado no seu computador Dell fornece as seguintes opções:

Windows Vista

- **Dell Recommended** — Oferece o desempenho completo quando o utilizador precisa e economiza energia durante os períodos de inactividade.

- **Power saver** (Poupança de energia) — Esta opção de energia poupa energia do computador, reduzindo o desempenho do sistema para prolongar a vida do computador e reduzindo também a quantidade de energia consumida pelo computador durante o tempo de vida.
- **High performance** (Alto desempenho) — Fornece o mais alto nível de desempenho do sistema no computador portátil, adaptando a velocidade do processador à sua actividade e optimizando o desempenho do sistema.

Windows 7

- **Power saver** (Poupança de energia) — Esta opção de energia poupa energia do computador, reduzindo o desempenho do sistema para prolongar a vida do computador e reduzindo também a quantidade de energia consumida pelo computador durante o tempo de vida.
- **Equilibrado** (recomendado) — Equilibra automaticamente o desempenho do seu computador consumindo energia em hardware capaz.

Transferir informações para um novo computador

Para transferir informações para um novo computador:

Windows Vista

 **NOTA:** As instruções seguintes aplicam-se à vista padrão do Windows, podendo não se aplicar à configuração do computador Dell™ na visualização clássica do Windows.

1. Clique em **Iniciar**  → **Painel de controlo** → **Sistema e Manutenção** → **Centro de Boas-Vindas** → **Transferir ficheiros e definições**. Se a janela **Controlo de contas de utilizador** aparecer, clique em **Continuar**.
2. Siga as instruções apresentadas no assistente **Transferência fácil do Windows**.

Windows 7

1. Clique em **Iniciar**  → **Painel de controlo**.
2. **Na caixa de procura, escreva Transferir** e, em seguida, clique em **Transferir ficheiros de outro computador**.
3. Siga as instruções apresentadas no assistente **Transferência fácil do Windows**.

Fazer cópias de segurança dos seus dados

Recomendamos que faça regularmente cópias de segurança dos ficheiros e das pastas existentes no computador.

Para efectuar cópia de segurança dos dados:

Windows Vista

1. Clique em **Iniciar**  → **Painel de controlo** → **Sistema e Manutenção** → **Centro de cópia de segurança e restauro** → **Efectuar cópias de segurança de ficheiros**.
Se a janela **Controlo de contas de utilizador** aparecer, clique em **Continuar**.

-  **NOTA:** Certas edições do Windows Vista fornecem uma opção para efectuar uma cópia de segurança a todo o conteúdo do computador.
2. Siga as instruções do assistente **Fazer uma cópia de segurança dos ficheiros**.

Windows 7

1. Clique em **Iniciar**  → **Painel de controlo** → **Sistema e Segurança** → **Cópia de segurança e Restauro**.
2. Clique em **Configurar cópia de segurança...**
3. Siga as instruções apresentadas no assistente **Configurar cópia de segurança**.

Cópia de segurança Dell DataSafe Online

- ✍ **NOTA:** O Dell DataSafe® Online poderá não estar disponível em todas as regiões.
- ✍ **NOTA:** Recomenda-se uma ligação de banda larga para velocidades de carregamento/d Descarregamento rápidas.

O Dell DataSafe Online é um serviço de cópia de segurança e recuperação automatizado que ajuda a proteger os dados e outros ficheiros importantes de incidentes catastróficos como roubo, incêndio ou desastres naturais. Pode aceder ao serviço no seu computador utilizando uma conta protegida com palavra-passe.

Para mais informações, aceda a **delldatasafe.com**.

Para programar cópias de segurança:

1. Clique duas vezes no ícone  Dell DataSafe Online na barra de tarefas.
2. Siga as instruções apresentadas no ecrã.

Dell Dock

O Dell Dock é um grupo de ícones que fornece um acesso fácil às aplicações, ficheiros e pastas mais utilizados. É possível personalizar o Dock ao:

- Adicionar ou retirar ícones
- Agrupar ícones relacionados em categorias
- Alterar a cor e localização do Dock
- Alterar o comportamento dos ícones



Adicione uma categoria

1. Clique com o botão direito no Dock, clique em **Adicionar** → **Categoria**.
A janela **Adicionar/Editar categoria** é apresentada.
2. Introduza um título para a categoria no campo **Título**.
3. Selecciona um ícone para a categoria a partir da caixa **Seleccionar uma imagem**.
4. Clique em **Save** (Guardar).

Adicione um ícone

Arraste e largue o ícone no Dock ou numa categoria.

Retire uma categoria ou um ícone

1. Clique com o botão direito na categoria ou ícone no Dock e clique em **Eliminar atalho** ou **Eliminar categoria**.
2. Siga as instruções do ecrã.

Personalize o Dock

1. Clique com o botão direito no Dock e clique em **Definições avançadas...**
2. Escolha a opção pretendida para personalizar o Dock.

Solucionar problemas

Esta secção fornece informações sobre solução de problemas no seu computador. Se não conseguir resolver o problema seguindo as orientações seguintes, consulte "Usar as ferramentas de suporte", na página 48 ou "Contactar a Dell", na página 69.

Códigos de sinais sonoros

O computador pode emitir uma série de sinais sonoros durante o arranque se existirem erros ou problemas. Esta série de sinais sonoros, denominada código de sinais sonoros, identifica um problema. Anote o código de sinais sonoros e contacte a Dell (consulte "Contactar a Dell" na página 69).

 **NOTA:** Para substituir peças, consulte o *Manual de serviço* em support.dell.com/manuals.

Código de sinais sonoros	Possível problema
Um	Possível falha da placa principal - Falha na soma de verificação de BIOS ROM
Dois	Nenhuma RAM detectada NOTA: Se tiver instalado ou substituído o módulo de memória, certifique-se de que o módulo de memória está bem instalado.
Três	Possível falha da placa principal - Erro no chipset
Quatro	Falha de leitura/escrita da RAM
Cinco	Falha no relógio de tempo real
Seis	Falha da placa de vídeo ou do chip
Sete	Falha do processador
Oito	Falha do ecrã

Problemas de rede

Ligações sem fios

Se ficar sem ligação de rede sem fios —

O router sem fios está offline ou o sistema sem fios foi desactivado no computador.

- Certifique-se de que a ligação sem fios está activada (consulte “Activar ou desactivar a ligação sem fios” na página 12).
- Verifique se o router sem fios está ligado à alimentação e ligado à fonte de dados (modem de cabo ou concentrador de rede).
- Poderá haver interferência a bloquear ou a interromper a sua ligação sem fios. Tente mudar o computador para um local mais próximo do router sem fios.
- Volte a estabelecer a ligação para o router sem fios (consulte “Configurar uma ligação sem fios” na página 15).

Ligações com fios

Se ficar sem ligação de rede com fios —

O cabo de rede está solto ou danificado.

- Verifique se o cabo está devidamente ligado e se não está danificado.
- Se o problema persistir, contacte o seu administrador de rede ou ISP.

Problemas de energia

Se a luz indicadora de alimentação ou bateria estiver desligada — O computador está desligado, em espera ou hibernação, ou não está a receber alimentação.

- Pressione o botão de alimentação. O computador retoma o funcionamento normal se estiver desligado ou no estado de hibernação.
- Prima uma tecla no teclado, mova o rato ligado ou um dedo no touch pad ou prima o botão de alimentação, para retomar o funcionamento normal.
- Encaixe novamente o cabo do adaptador de CA no conector de alimentação do computador e na tomada eléctrica.
- Se o adaptador de CA estiver ligado a uma extensão, certifique-se de que esta está ligada a uma tomada eléctrica e que se encontra ligada. Retire também os dispositivos de protecção de alimentação, as extensões e os cabos de extensão de alimentação para verificar se o computador liga de forma correcta.

- Certifique-se de que a tomada eléctrica está a funcionar, testando-a com outro dispositivo, como um candeeiro.
- Verifique as ligações do cabo do adaptador CA. Se o adaptador de CA tiver uma luz, verifique se essa luz está ligada.

Se a luz indicadora de alimentação ou bateria estiver branca fixa e o computador não estiver a responder — O computador está no modo de espera ou hibernação, ou o ecrã poderá não estar a responder.

- Prima o botão de alimentação até que o computador se desligue e depois ligue-o novamente.
- Se o ecrã não responder, prima o botão de alimentação até o computador se desligar e, de seguida, volte a ligá-lo.
- Prima uma tecla no teclado, mova o rato ligado ou um dedo no touch pad ou prima o botão de alimentação, para retomar o funcionamento normal.
- Se não conseguir resolver o problema, contacte a Dell (consulte “Contactar a Dell” na página 69).

Solucionar problemas

Se a luz de alimentação estiver branca intermitente — O computador está no modo de espera.

- Prima uma tecla no teclado, mova o rato ligado ou um dedo no touch pad ou prima o botão de alimentação, para retomar o funcionamento normal.
- Se não conseguir resolver o problema, contacte a Dell (consulte “Contactar a Dell” na página 69).

Se a luz indicadora da bateria estiver âmbar fixa — O computador está no modo de espera e a carga da bateria está fraca.

- Ligue o adaptador de CA para alimentar o computador e carregar a bateria.
- Prima uma tecla no teclado, mova o rato ligado ou um dedo no touch pad ou prima o botão de alimentação, para retomar o funcionamento normal.
- Se não conseguir resolver o problema, contacte a Dell (consulte “Contactar a Dell” na página 69).

Se houver interferência que impeça a recepção no computador — Um sinal não desejado está a criar interferência, interrompendo ou bloqueando outros sinais. Algumas causas de interferência possíveis são:

- Cabos de extensão de alimentação, do teclado e do rato.
- Demasiados dispositivos ligados à mesma extensão eléctrica.
- Várias extensões eléctricas ligadas à mesma tomada eléctrica.

Problemas de memória

Se receber uma mensagem de memória insuficiente:

- Guarde e feche todos os ficheiros e feche os programas que estiverem abertos, mas que não estão a ser utilizados, verificando se tal é suficiente para resolver o problema.
- Consulte a documentação do software para obter informações sobre os requisitos mínimos de memória.
- Instale novamente os módulos de memória no(s) conector(es) (consulte o *Manual de serviço* em support.dell.com/manuals.)
- Se não conseguir resolver o problema, contacte a Dell (consulte “Contactar a Dell” na página 69).

Se o computador apresentar outros problemas de memória:

- Certifique-se de que segue as instruções de instalação da memória (consulte o *Manual de serviço* em support.dell.com/manuals).
- Verifique se o módulo de memória é compatível com o computador. O seu computador suporta memória DDR3. Para mais informações sobre o tipo de memória suportado pelo seu computador, consulte “Especificações básicas”, na página 72.
- Reinstale os módulos de memória (consulte o *Manual de serviço* em support.dell.com/manuals) para se certificar de que o computador está a comunicar correctamente com a memória.
- Execute o Dell Diagnostics (consulte “Dell Diagnostics”, na página 52).
- Se não conseguir resolver o problema, contacte a Dell (consulte “Contactar a Dell” na página 69).

Bloqueios e Problemas de Software

Se o computador não arrancar — Certifique-se de que o cabo de alimentação está devidamente ligado ao computador e à tomada eléctrica.

Se um programa deixar de responder —

Termine o programa:

1. Pressione <Ctrl><Shift> simultaneamente.
2. Clique em **Aplicações**.
3. Clique no programa que deixou de responder.
4. Clique em **Terminar tarefa**.

Se um programa falha repetidamente — Verifique a documentação do software. Se for necessário, desinstale e volte a instalar o programa.

 **NOTA:** O software inclui, geralmente, instruções de instalação na respectiva documentação ou num CD.

Se o computador deixar de responder ou aparecer um ecrã azul fixo:



AVISO: Poderá perder dados se não conseguir executar o procedimento de encerramento do sistema operativo.

Se não conseguir obter uma resposta premindo uma tecla ou movendo o rato, mantenha o botão de alimentação premido durante pelo menos 8 a 10 segundos, até o computador se desligar e, em seguida, reinicie o computador.

Se um programa foi concebido para uma versão anterior do sistema operativo Microsoft® Windows®:

Execute o Assistente de Compatibilidade do Programa O Assistente de compatibilidade de programas configura um programa para que possa ser executado num ambiente diferente do ambiente do sistema operativo Windows Vista.

Para executar o Assistente de Compatibilidade do Programa:

Windows Vista[®]

1. Clique em **Iniciar**  → **Painel de controlo** → **Programas** → **Utilizar um programa antigo com esta versão do Windows**.
2. No ecrã de boas-vindas, clique em **Seguinte**.
3. Siga as instruções do ecrã.

Windows 7

1. Clique em **Start** (Iniciar) .
2. Na caixa de procura, digite `Utilizar um programa mais antigo com esta versão do Windows` e prima <Enter>.
3. Siga as instruções do assistente **Compatibilidade de programas**.

Se tiver outros problemas de software:

- Faça imediatamente cópias de segurança dos seus ficheiros.
- Utilize um programa antivírus para examinar o disco rígido ou os CDs.

- Guarde e feche todos os ficheiros ou programas abertos e desligue o seu computador através do menu **Iniciar** .
- Consulte a documentação do software ou entre em contacto com o fabricante do software para obter mais informações sobre solução de problemas:
 - Certifique-se de que o programa é compatível com o sistema operativo instalado no seu computador.
 - Certifique-se de que o seu computador apresenta os requisitos mínimos de hardware necessários para executar o software. Para obter mais informações, consulte a documentação do software.
 - Certifique-se de que o programa está instalado e configurado correctamente.
 - Verifique se os controladores do dispositivo entram em conflito com o programa.
 - Se for necessário, desinstale e volte a instalar o programa.

Usar as ferramentas de suporte

Centro de suporte da Dell

O **centro de suporte da Dell** ajuda-o a encontrar o serviço, suporte e as informações específicas do sistema que necessita.

Para iniciar a aplicação, clique no ícone  na barra de tarefas.

A página principal do **Centro de suporte da Dell** apresenta o número de modelo do seu computador etiqueta de serviço, código de serviço expresso e informação de contacto de assistência.

A página principal disponibiliza ligações para aceder a:

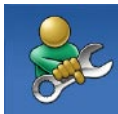

Auto-ajuda (solução de problemas, segurança, desempenho do sistema, rede/Internet, cópia de segurança/recuperação e sistema operativo do Windows Vista)



Alertas (alertas de suporte técnico relevantes para o computador)



Assistência da Dell (apoio técnico com DellConnect™, serviços ao cliente, formação e tutoriais, como ajudar com Dell on Call™, e verificação online com PC CheckUp)



Sobre o sistema (documentação do sistema, informações de garantia, informações do sistema, actualizações e acessórios)

Para obter mais informações sobre o **Centro de suporte da Dell** e as ferramentas de suporte disponíveis, clique no separador **Serviços** em support.dell.com.

Mensagens do sistema

Se o computador tiver um problema ou erro, poderá apresentar uma mensagem do sistema, que o ajudará a identificar a causa e a tomar as medidas necessárias para resolver o problema.

 **NOTA:** Se a mensagem recebida não aparecer nos exemplos abaixo, consulte a documentação do sistema operativo ou do programa que estava em execução no momento em que a mensagem foi apresentada. Em alternativa, pode ver o *Guia de tecnologia da Dell* disponível no seu disco rígido ou em **support.dell.com/manuals** ou contacte a Dell (consulte "Contactar a Dell" na página 69).

Alert! Previous attempts at booting this system have failed at checkpoint [nnnn]. For help in resolving this problem, please note this checkpoint and contact Dell Technical Support (Alerta! Tentativas anteriores de arranque deste sistema falharam no ponto de verificação [nnnn]. Para obter ajuda na solução desse problema, anote o ponto de verificação e entre em contacto com o Apoio técnico Dell) — O computador

falhou ao concluir a rotina de arranque três vezes consecutivas para o mesmo erro. Contacte a Dell (consulte "Contactar a Dell", na página 69).

CMOS checksum error (Erro de soma de verificação do CMOS) — Possível falha na placa principal ou a bateria do RTC (relógio de tempo real) fraca. Substitua a pilha tipo moeda (consulte o *Manual de serviço* em **support.dell.com/manuals**) ou contacte a Dell (consulte "Contactar a Dell" na página 69).

CPU fan failure (Falha na ventoinha do CPU) — Houve uma falha na ventoinha do CPU. Substitua a ventoinha do CPU (consulte o *Manual de serviço* em **support.dell.com/manuals**).

Hard-disk drive failure (Falha da unidade de disco rígido) — Possível falha do disco rígido durante o POST. Contacte a Dell (consulte "Contactar a Dell", na página 69).

Hard-disk drive read failure (Falha de leitura da unidade de disco rígido) — Possível falha do disco rígido durante o teste de inicialização do mesmo. Contacte a Dell (consulte "Contactar a Dell", na página 69).

Keyboard failure (Falha no teclado) — Falha no teclado ou cabo solto. Para substituir peças, consulte o *Manual de serviço* em support.dell.com/manuals.

Nenhum dispositivo de arranque disponível — Não existe uma partição de arranque no disco rígido, o cabo do disco rígido está solto ou não existe um dispositivo de arranque.

- Se o disco rígido for o dispositivo de arranque, certifique-se de que os cabos estão ligados e de que a unidade está instalada correctamente e particionada como um dispositivo de arranque.
- Aceda à configuração do sistema e certifique-se de que as informações da sequência de arranque estão correctas (consulte o *Guia de tecnologia Dell* disponível no seu disco rígido ou em support.dell.com).

No timer tick interrupt (Sem interrupção do temporizador) — Um chip na placa de sistema pode estar avariado ou pode haver uma falha na placa principal. Contacte a Dell (consulte "Contactar a Dell", na página 69).

USB over current error (Erro de sobrecarga do dispositivo USB) — Desligue o dispositivo USB. O dispositivo USB precisa de mais energia para funcionar devidamente. Use uma fonte de alimentação externa para ligar o dispositivo USB ou se o dispositivo tiver dois cabos USB, ligue-os.

CAUTION - Hard Drive SELF MONITORING SYSTEM has reported that a parameter has exceeded its normal operating range. It is recommended that you back up your data regularly. A parameter out of range may or may not indicate a potential hard drive problem (AVISO - O SISTEMA DE AUTOMONITORIZAÇÃO da unidade de disco rígido reportou que um parâmetro excedeu o seu intervalo de operação normal. A Dell recomenda que faça cópias de segurança regulares dos seus dados. Um parâmetro fora do intervalo pode indicar ou não um potencial problema da unidade de disco rígido) — Erro de S.M.A.R.T, possível falha do disco rígido. Contacte a Dell (consulte "Contactar a Dell", na página 69).

Resolução de problemas de hardware

Se um dispositivo não for detectado durante a configuração do sistema operativo, ou se for detectado mas estiver incorrectamente configurado, pode utilizar a **Resolução de problemas de hardware** para resolver a incompatibilidade.

Para iniciar a Resolução de problemas de hardware:

1. Clique em **Iniciar**  → **Ajuda e suporte**.
2. Introduza `resolução de problemas de hardware` no campo de pesquisa e prima a tecla <Enter> para iniciar a pesquisa.
3. Nos resultados da pesquisa, seleccione a opção que melhor descreve o problema e siga os passos restantes da resolução de problemas.

Dell Diagnostics

Se detectar um problema no seu computador, execute as verificações mencionadas em "Bloqueios e problemas de software", na página 46, e execute o Dell Diagnostics antes de entrar em contacto com a assistência técnica Dell.

 **NOTA:** O Dell Diagnostics funciona apenas em computadores Dell.

 **NOTA:** O disco *Drivers and Utilities* (Controladores e utilitários) é opcional e pode não ser fornecido com o seu computador.

Certifique-se de que o dispositivo que quer testar é apresentado no programa de configuração do sistema e de que está activo. Prima <F2> durante o POST (Teste automático de arranque) para entrar no Utilitário de configuração do sistema (BIOS).

Inicie o Dell Diagnostics a partir da unidade de disco rígido ou a partir do disco *Drivers and Utilities*.

Iniciar o Dell Diagnostics a partir da unidade de disco rígido

O Dell Diagnostics está localizado numa partição oculta do disco rígido onde se encontra o utilitário de diagnóstico.

 **NOTA:** Se o computador não apresentar uma imagem no ecrã, contacte a Dell (consulte "Contactar a Dell", na página 69).

1. Certifique-se de que o computador está ligado a uma tomada eléctrica que esteja a funcionar correctamente.
2. Ligue (ou reinicie) o computador.
3. Quando o logótipo DELL™ aparecer, prima <F12> imediatamente. Seleccione **Diagnostics** (Diagnósticos) a partir do menu de arranque e prima <Enter>. Isto pode invocar a Avaliação de Pré-arranque do Sistema (PSA) no seu computador.

 **NOTA:** Se esperar demasiado tempo e se o logótipo do sistema operativo aparecer, continue a aguardar até que o ambiente de trabalho do Microsoft® Windows® seja apresentado; em seguida, encerre o computador e tente novamente.

-  **NOTA:** Se aparecer uma mensagem a informar que não foi detectada qualquer partição do utilitário de diagnóstico, execute o Dell Diagnostics a partir do disco *Drivers and Utilities*.

Se *PSA for* invocado:

- a. O PSA começa a executar testes.
- b. Se o PSA concluir com sucesso, é apresentada a mensagem seguinte: "No problems have been found with this system so far. Do you want to run the remaining memory tests? This will take about 30 minutes or more. Do you want to continue? (Recommended) . (Não foram detectados problemas com este sistema. Pretende executar os testes de memória restantes? Isto irá demorar cerca de 30 minutos ou mais. Pretende continuar? (Recomendado))."
- c. Se tiver problemas de memória, prima <y>, caso contrário prima <n>. É apresentada a seguinte mensagem: "Booting Dell Diagnostic Utility Partition. Press any key to continue (A iniciar partição do utilitário Dell

Diagnostics. Pressione qualquer tecla para continuar)."

- d. Prima qualquer tecla para aceder à janela **Choose An Option** (Escolher uma opção).

Se *PSA não for* invocado:

Prima qualquer tecla para iniciar o Dell Diagnostics a partir da partição do utilitário de diagnóstico na unidade de disco rígido.

4. Seleccione o teste que deseja remover.
5. Se for encontrado algum problema durante um teste, aparecerá uma mensagem com o código do erro e uma descrição do problema. Anote o código do erro e a descrição do problema e contacte a Dell (consulte "Contactar a Dell" na página 69).

-  **NOTA:** A etiqueta de serviço do computador está localizada na parte superior de cada ecrã de teste. A etiqueta de serviço ajuda-o a identificar o seu computador quando contacta a Dell.

6. Quando os testes estiverem concluídos, feche o ecrã de teste para regressar à janela **Choose An Option** (Escolher uma opção).
7. Para sair de Dell Diagnostics e reiniciar o computador, clique em **Exit** (Sair).

Iniciar o Dell Diagnostics a partir do disco **Drivers and Utilities**.

1. Introduza o disco *Drivers and Utilities*.

2. Encerre e reinicie o computador.

Quando o logótipo DELL aparecer, prima <F12> imediatamente.

 **NOTA:** Se esperar muito tempo e o logótipo do sistema operativo aparecer, aguarde até visualizar o ambiente de trabalho do Microsoft Windows e, em seguida, desligue o computador e tente novamente.

 **NOTA:** Os passos abaixo alteram a sequência de arranque apenas uma vez. Na próxima inicialização, o computador arrancará de acordo com os dispositivos especificados na configuração do sistema.

3. Quando a lista de dispositivos de arranque aparecer, realce **CD/DVD/CD-RW** e prima a tecla <Enter>.

4. Seleccione a opção **Boot from CD-ROM** (Arranque a partir de CD-ROM) no menu apresentado e prima <Enter>.

5. Introduza **1** para iniciar o menu do CD e prima <Enter> para continuar.

6. Seleccione **Run the 32 Bit Dell Diagnostics** (Executar o Dell Diagnostics de 32 bits) a partir da lista numerada. Se houver várias versões na lista, seleccione a versão adequada para o seu computador.

7. Seleccione o teste que deseja remover.

8. Se for encontrado algum problema durante um teste, aparecerá uma mensagem com o código do erro e uma descrição do problema. Anote o código do erro e a descrição do problema e contacte a Dell (consulte "Contactar a Dell" na página 69).

 **NOTA:** A etiqueta de serviço do computador está localizada na parte superior de cada ecrã de teste. A etiqueta de serviço ajuda-o a identificar o seu computador quando contacta a Dell.

9. Quando os testes estiverem concluídos, feche o ecrã de teste para regressar à janela **Choose An Option** (Escolher uma opção).

10. Para sair de Dell Diagnostics e reiniciar o computador, clique em **Exit** (Sair).

11. Introduza o disco *Drivers and Utilities*.

Restaurar o sistema operativo

Pode restaurar o sistema operativo das seguintes maneiras:

- A funcionalidade Restauro do sistema permite que o computador volte a um estado de funcionamento anterior, sem afectar os ficheiros de dados. Utilize o Restauro do sistema como a primeira solução para restaurar o sistema operativo e para preservar os ficheiros de dados.
- O Dell Factory Image Restore reverte o disco rígido para o estado de funcionamento em que se encontrava quando o computador foi adquirido. Este procedimento apaga permanentemente todos os dados do disco rígido e remove todos os programas instalados depois de ter recebido o computador. Utilize o Dell Factory Image Restore apenas se o Restauro do sistema não tiver solucionado o problema do sistema operativo.
- Se recebeu um disco do *sistema operativo* com o computador, pode utilizá-lo para restaurar o sistema operativo. No entanto, a utilização do disco do *sistema operativo* também elimina todos os dados existentes na unidade de disco rígido. Utilize o disco apenas se a funcionalidade Restauro do sistema não tiver resolvido o problema do sistema operativo.

Restauro do sistema

Os sistemas operativos Microsoft® Windows® fornecem a opção Restauro do sistema que permite que o computador regresse ao estado de funcionamento anterior (sem afectar os ficheiros de dados), se as alterações no hardware, software ou outras definições do sistema tiverem deixado o computador num estado de funcionamento indesejável. Todas as alterações que o Restauro do sistema efectuar no computador são completamente reversíveis.

 **NOTA:** Os procedimentos abordados neste documento são aplicáveis ao modo de visualização padrão do Windows, podendo, por conseguinte, não ser aplicáveis se tiver configurado o seu computador Dell™ para o modo de visualização clássico do Windows.

Para executar o Restauro do sistema:

1. Clique em **Iniciar** .
2. Clique em **Todos os Programas** → **Acessórios** → **Ferramentas de sistema** → **Restauro do sistema**.

 **NOTA:** A janela **Controlo de conta de utilizador** poderá aparecer. Se for um administrador do computador, clique em **Continuar**. Caso contrário, contacte o seu administrador para continuar.

3. Clique em **Seguinte** e siga as instruções apresentadas no ecrã.

Na eventualidade de o restauro do sistema não resolver o problema, pode anular o último restauro do sistema.

Para anular o último Restauro do sistema:

 **NOTA:** Antes de anular o último restauro do sistema, guarde e feche todos os ficheiros abertos e saia de todos os programas que estiverem abertos. Não deve alterar, abrir nem apagar qualquer ficheiro ou programa enquanto o restauro do sistema não estiver concluído.

1. Clique em **Iniciar** .

2. Clique em **Todos os Programas**→
Acessórios→**Ferramentas de sistema**→
Restauro do sistema.

 **NOTA:** A janela **Controlo de conta de utilizador** poderá aparecer. Se for um administrador do computador, clique em **Continuar**. Caso contrário, contacte o seu administrador para continuar.

3. Clique em **Anular Restauro do sistema** e clique em **Seguinte**.

4. Reveja as suas escolhas e clique em **Concluir**. O seu computador será reiniciado e apresentará uma confirmação que o processo de anulação está concluído.

Dell Factory Image Restore

 **CUIDADO:** O Dell Factory Image Restore elimina permanentemente todos os dados do disco rígido e remove todos os programas ou controladores instalados depois da aquisição do computador. Se possível, faça cópias de segurança dos dados antes de utilizar esta opção. Utilize o Dell Factory Image Restore apenas se o Restauo do sistema não tiver solucionado o problema do sistema operativo.



 **NOTA:** O Dell Factory Image Restore pode não estar disponível em determinados países ou em determinados computadores.

Utilize o Dell Factory Image Restore apenas como último método para restaurar o seu sistema operativo. Esta opção restaura o disco rígido para o estado de funcionamento em que se encontrava quando o computador foi adquirido. Quaisquer programas ou ficheiros adicionados desde que recebeu o computador —incluindo

ficheiros de dados — são permanentemente eliminados do disco rígido. Os ficheiros de dados incluem documentos, folhas de cálculo, mensagens de correio electrónico, fotografias digitais e ficheiros de música, entre outros. Se possível, faça cópias de segurança de todos os dados antes de utilizar o Dell Factory Image Restore.

Para restaurar o Dell factory image no disco rígido:

1. Ligue o computador. Quando o logótipo da Dell aparece, prima <F8> várias vezes para aceder à janela **Advanced Boot Options** (Opções de arranque avançadas).
-  **NOTA:** Se esperar muito tempo e o logótipo do sistema operativo aparecer, aguarde até visualizar o ambiente de trabalho do Microsoft Windows e, em seguida, desligue o computador e tente novamente.
2. Seleccione **Repair Your Computer** (Reparar o computador).
Surge a janela **System Recovery Options** (Opções de recuperação do sistema).

3. Seleccione um esquema de teclado e clique em **Next** (Seguinte).
4. Para aceder às opções de restauro, inicie a sessão como utilizador local. Para aceder à linha de comandos, introduza `administrador` no campo **Nome de utilizador** e clique em **OK**.
5. Clique em **Dell Factory Image Restore**.
O ecrã de boas-vindas do **Dell Factory Image Restore** será apresentado.
 **NOTA:** Dependendo da sua configuração, pode ter de seleccionar **Dell Factory Tools** e depois **Dell Factory Image Restore**.
6. Clique em **Next**.
O ecrã **Confirm Data Deletion** (Confirmar eliminação de dados) será apresentado.
 **AVISO:** Se não pretender continuar a utilizar o Factory Image Restore, clique em **Cancel** (Cancelar).
7. Clique na caixa de verificação para confirmar que pretende continuar a reformatar o disco rígido e a restaurar o software do sistema para o estado de fábrica e, em seguida, clique em **Next** (Seguinte).
O processo de restauro é iniciado e pode demorar cinco minutos ou mais a estar concluído. Quando o restauro do sistema operativo e das aplicações que vinham instaladas de fábrica estiver concluído, é apresentada uma mensagem.
8. Clique em **Finish** (Concluir) para reiniciar o sistema.

Reinstalar o sistema operativo

Se estiver a considerar reinstalar o sistema operativo Microsoft Windows para corrigir um problema com um controlador recentemente instalado, primeiro tente utilizar a opção de recuperação de controladores de dispositivo do Windows.

Para recuperar um controlador de dispositivo:

1. Clique em **Iniciar** .
2. Clique com o botão direito em **Computador**.
3. Clique em **Propriedades** → **Gestor de dispositivos**.
4. Clique com o botão direito do rato no dispositivo no qual o novo controlador foi instalado e clique em **Propriedades**.
5. Clique no separador **Controladores** → **Recuperar controlador**.

Se a Recuperação de controladores de dispositivo não resolver o problema, utilize o Restauo do sistema para que o sistema operativo volte ao estado de funcionamento em que estava antes de ter instalado o novo controlador de dispositivo. Consulte “Restauo do sistema” na página 56.

 **AVISO:** Antes de efectuar a instalação, faça uma cópia de segurança de todos os ficheiros de dados existentes na unidade de disco principal. Para configurações convencionais de disco rígido, o disco rígido principal é a primeira unidade detectada pelo computador.

Para reinstalar sistemas operativos Microsoft Windows são necessários os seguintes:

- Disco do *sistema operativo* Dell
- Disco *Drivers and Utilities* Dell

 **NOTA:** O disco *Drivers and Utilities* Dell contém os controladores que foram instalados durante a montagem do computador. Utilize o disco *Drivers and Utilities* Dell para carregar os controladores necessários. Dependendo da região onde tiver adquirido o computador ou se não tiver solicitado o envio do disco Dell *Drivers and Utilities* e do disco do *sistema operativo*, estes poderão não ter sido fornecidos com o computador.

O processo de reinstalação pode demorar entre 1 e 2 horas até estar concluído. Depois de reinstalar o sistema operativo, também deve reinstalar os controladores dos dispositivos, o programa de protecção antivírus e o restante software.

Para reinstalar o sistema operativo Microsoft Windows:

1. Salve e feche os ficheiros abertos e saia dos programas que também estiverem abertos.
2. Insira o disco do *Sistema operativo*.
3. Clique em **Sair** se a mensagem **Instalar Windows** aparecer.
4. Reinicie o computador.
5. Quando o logótipo DELL aparecer, prima imediatamente <F12>.

 **NOTA:** Se esperar muito tempo e o logótipo do sistema operativo aparecer, aguarde até visualizar o ambiente de trabalho do Microsoft Windows e, em seguida, desligue o computador e tente novamente.

 **NOTA:** Os passos abaixo alteram a sequência de arranque apenas uma vez. Na próxima inicialização, o computador arrancará de acordo com os dispositivos especificados na configuração do sistema.

6. Quando a lista de dispositivos de arranque aparecer, realce **CD/DVD/CD-RW Drive** (Unidade de CD/DVD/CD-RW) e prima <Enter>.
7. Prima qualquer tecla para **arrancar a partir do CD-ROM**.
Siga as instruções no ecrã para concluir a instalação.

Utilize o disco *Drivers and Utilities* para instalar os controladores e utilitários para o computador, consoante necessário.

Obter ajuda

Se detectar problemas no computador, pode seguir os passos seguintes para diagnosticar e resolver o problema:

1. Consulte "Solucionar problemas", na página 41, para obter informações e procedimentos relacionados com o problema existente no computador.
2. Consulte o *Guia de tecnologia da Dell* disponível no seu disco rígido ou em **support.dell.com/manuals** para mais informações de resolução de problemas.
3. Consulte "Dell Diagnostics", na página 52, para obter informações sobre os procedimentos para executar o Dell Diagnostics.
4. Preencha a "Lista de verificação de diagnóstico", na página 68.
5. Utilize a ampla gama de serviços online da Dell, disponíveis no site de suporte Dell (**support.dell.com**), para obter ajuda sobre procedimentos de instalação e solução de problemas. Consulte "Serviços online", na página 64, para obter uma lista mais exaustiva do suporte Dell online.

6. Se os passos anteriores não resolverem o problema, consulte "Antes de ligar para a Dell", na página 67.

 **NOTA:** Ligue para o suporte Dell, utilizando um telefone próximo do computador, para que os colaboradores do suporte técnico possam ajudá-lo a executar os procedimentos necessários.

 **NOTA:** O sistema de código de serviço expresso Dell pode não estar disponível em todos os países.

Quando solicitado pelo sistema telefónico automatizado da Dell, introduza o seu código de serviço expresso para encaminhar a chamada directamente à equipa de suporte adequada. Se não tiver um código de serviço expresso, abra a pasta de **acessórios da Dell**, clique duas vezes no ícone de **código de serviço expresso** e siga as instruções.

 **NOTA:** Alguns dos serviços mencionados a seguir nem sempre estão disponíveis em todos os locais fora dos E.U.A. Para obter informações sobre a disponibilidade desses serviços, contacte o seu representante Dell local.

Apoio técnico e serviços ao cliente

O serviço de apoio técnico Dell está disponível para responder às perguntas sobre o hardware Dell. Os nossos colaboradores do apoio técnico utilizam ferramentas de diagnóstico por computador para fornecer respostas rápidas e precisas.

Para contactar o serviço de apoio técnico Dell, consulte "Antes de ligar para a Dell", na página 67.

DellConnect

O DellConnect™ é uma ferramenta de acesso online fácil de utilizar que permite a um membro da equipa de suporte e assistência da Dell aceder ao seu computador através de uma ligação de banda larga, diagnosticar o problema e repará-lo sob a sua supervisão. Para obter mais informações, aceda a www.dell.com/dellconnect.

Serviços online

Pode obter mais informações sobre os produtos e serviços da Dell nos seguintes sites web:

- **www.dell.com**
- **www.dell.com/ap** (apenas para países da Ásia e do Pacífico)
- **www.dell.com/jp** (apenas para o Japão)
- **www.euro.dell.com** (apenas para a Europa)
- **www.dell.com/la** (para países da América Latina e das Caraíbas)
- **www.dell.ca** (apenas para o Canadá)

Pode aceder ao suporte Dell através dos seguintes endereços de correio electrónico e sites da Web:

Sites web do apoio técnico da Dell

- **support.dell.com**
- **support.jp.dell.com** (apenas para o Japão)
- **support.euro.dell.com** (apenas para a Europa)
- **supportapj.dell.com** (apenas para Ásia/Pacífico)

Endereços de correio electrónico do suporte Dell

- **mobile_support@us.dell.com**
- **support@us.dell.com**
- **la-techsupport@dell.com** (apenas para países da América Latina e das Caraíbas)
- **apsupport@dell.com** (apenas para países da Ásia e do Pacífico)

Endereços de e-mail dos departamentos de marketing e vendas da Dell

- **apmarketing@dell.com** (apenas para países da Ásia e do Pacífico)
- **sales_canada@dell.com** (apenas para o Canadá)

Protocolo de transferência de ficheiros (FTP) anónimo

- **ftp.dell.com**

Inicie a sessão introduzindo **anónimo** como nome de utilizador e o seu endereço de correio electrónico como palavra-passe.

Serviço automatizado de estado de encomendas

Para verificar o estado de qualquer produto Dell que tenha encomendado, aceda ao site **support.dell.com** ou ligue para o serviço automatizado de estado de encomendas.

Uma gravação solicitar-lhe-á as informações necessárias para localizar e fornecer um relatório sobre a sua encomenda. Para saber qual o número de telefone para o qual ligar a partir da sua região, consulte "Contactar a Dell", na página 69.

Se houver algum problema com a sua encomenda, como peças em falta, peças erradas ou facturação incorrecta, entre em contacto com os serviços de atendimento ao cliente da Dell. Quando ligar, tenha a sua factura ou a sua nota de encomenda junto de si. Para saber qual o número de telefone para o qual ligar a partir da sua região, consulte "Contactar a Dell", na página 69.

Informações sobre produtos

Se precisar de informações sobre outros produtos disponibilizados pela Dell ou se quiser fazer uma encomenda, visite o site da Dell, em **www.dell.com**. Para obter o número de telefone da sua região ou para falar com um especialista de vendas, consulte "Contactar a Dell", na página 69.

Devolver itens para reparação ao abrigo da garantia ou reembolso

Prepare todos os itens a devolver, seja para reparação ou reembolso, da seguinte forma:

 **NOTA:** Antes de devolver o produto à Dell, certifique-se de que faz cópias de segurança de todos os dados no disco rígido e de qualquer dispositivo de armazenamento no produto. Retire toda a informação confidencial, própria e pessoal, assim como suportes amovíveis, como CDs e cartões de memória. A Dell não é responsável pela sua informação confidencial, própria e pessoal; dados perdidos ou corrompidos; ou suportes amovíveis danificados ou amovíveis que podem estar incluídos na sua devolução.

1. Ligue para a Dell para obter um número de RMA (Return Material Authorization) e escreva-o de forma bem visível no exterior da caixa. Para saber qual o número de telefone para o qual ligar a partir da sua região, consulte "Contactar a Dell", na página 69.
2. Inclua uma cópia da factura e uma carta que descreva a razão da devolução.

3. Inclua uma cópia da lista de verificação de diagnóstico (consulte "Lista de verificação de diagnóstico", na página 68), a indicar os testes que executou e as mensagens de erro registadas no Dell Diagnostics (consulte "Dell Diagnostics", na página 52).

4. Inclua quaisquer acessórios que pertençam ao(s) artigo(s) que está(ão) a ser devolvido(s) (cabos de alimentação, software, guias etc.) se for ser reembolsado após a devolução deste(s) artigo(s).

5. Embale o equipamento a ser devolvido nas embalagens originais (ou equivalente).

 **NOTA:** As despesas de envio ficarão a seu cargo. Também será responsável pelo seguro dos produtos devolvidos e assumirá o risco de perda durante o transporte até serem recebidos pela Dell. Não serão aceites embalagens com pagamento no destino.

 **NOTA:** As devoluções que não respeitarem qualquer um dos requisitos citados anteriormente serão recusadas no sector de recepção da Dell e devolvidas ao cliente.

Antes de ligar para a Dell

 **NOTA:** Quando ligar, tenha o código de serviço expresso à mão. O código ajuda o sistema telefónico de suporte automatizado da Dell a direccionar a sua chamada com mais eficiência. O número da etiqueta de serviço também lhe pode ser solicitado.

Localizar a sua etiqueta de serviço

A etiqueta de serviço do seu computador pode ser encontrada numa etiqueta na parte inferior do computador.

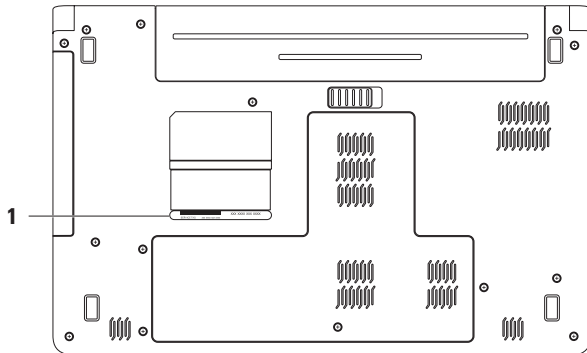

1 Etiqueta de serviço

Lista de verificação de diagnóstico

Não se esqueça de preencher a lista de verificação de diagnóstico a seguir. Se possível, ligue o computador antes de telefonar para a Dell para solicitar assistência e efectue a chamada de um telefone próximo do computador. Poderá ser-lhe pedido para introduzir alguns comandos, fornecer informações detalhadas durante as operações ou experimentar outras opções de resolução de problemas que só podem ser executadas no próprio computador. Assegure-se de que a documentação do computador está disponível.

- Nome:
- Data:
- Endereço:
- Telefone:
- Etiqueta de serviço (código de barras situado na parte posterior ou inferior do computador):
- Código de serviço expresso:
- Número de RMA (Return Material Authorization; autorização de devolução de material) (se fornecido pelo técnico do serviço de suporte da Dell):
- Sistema operativo e versão:
- Dispositivos:
- Placas de expansão:
- Está ligado a uma rede? Sim/Não
- Rede, versão e placa de rede:
- Programas e versões:

Consulte a documentação do sistema operativo para determinar o conteúdo dos ficheiros de arranque do sistema. Se o computador estiver ligado a uma impressora, imprima cada um dos ficheiros. Caso contrário, anote o conteúdo de cada ficheiro antes de ligar para a Dell.

- Mensagem de erro, código de sinais sonoros ou código de diagnóstico:
- Descrição do problema e dos procedimentos de resolução efectuados:

Contactar a Dell

Os clientes dos Estados Unidos devem ligar para 800-WWW-DELL (800-999-3355).



NOTA: Se não tiver uma ligação activa à Internet, pode encontrar as informações de contacto na sua factura, na nota de expedição, no recibo ou no catálogo de produtos Dell.

A Dell disponibiliza várias opções de serviço e suporte online e através de telefone. A disponibilidade varia de acordo com o país e produto e alguns serviços podem não estar disponíveis na sua área.

Para contactar a Dell relativamente a vendas, apoio técnico ou suporte ao cliente:

1. Visite **support.dell.com/contactdell**.
2. Seleccione o seu país ou região.
3. Seleccione a ligação para o serviço apropriado ou apoio técnico de acordo com as suas necessidades.
4. Escolha o método mais conveniente para entrar em contacto com a Dell.

Obter mais informações e recursos

Se precisar de:

reinstalar o sistema operativo

executar um programa de diagnóstico para o computador, reinstalar o software de sistema do portátil ou actualizar os controladores para o computador e os ficheiros LEIA-ME

obter mais informações sobre o sistema operativo, manutenção de periféricos, Internet, Bluetooth®, funcionamento em rede e correio electrónico

actualizar o computador com uma nova memória ou memória adicional ou uma nova unidade de disco rígido reinstalar ou substituir uma peça com desgaste ou com defeito

Consulte:

o disco do *Sistema Operativo*

o disco *Drivers and Utilities*



NOTA: As actualizações de controladores e documentação podem ser encontradas em **support.dell.com**.

o *Guia de tecnologia da Dell* disponível no seu disco rígido ou em **support.dell.com/manuals**

o *Manual de serviço* em **support.dell.com/manuals**



NOTA: Em alguns países, abrir e substituir peças do computador poderá anular a garantia. Antes de abrir o computador, verifique as políticas de garantia e devolução.

Se precisar de:

procurar informações sobre melhores práticas de segurança para o computador.
analisar as informações referentes a garantia, termos e condições (apenas E.U.A.), instruções de segurança, informações regulamentares, informações sobre ergonomia e o contrato de licença do utilizador final

localizar a etiqueta de serviço/código de serviço expresso — Tem de usar a etiqueta de serviço para identificar o computador em **support.dell.com** ou para contactar o apoio técnico

localizar controladores e transferências
aceder ao apoio técnico e à ajuda do produto
verificar o estado da sua encomenda quanto a novas compras
localizar soluções e respostas a perguntas habituais
localizar informações sobre as últimas actualizações referentes a alterações técnicas ao computador ou material avançado de referência técnica para técnicos ou utilizadores experientes

Consulte:

os documentos referentes a segurança e regulamentos fornecidos com o computador e consulte também a página principal de Conformidade regulamentar, em **www.dell.com/regulatory_compliance**

a parte inferior do computador
o **Centro de suporte da Dell**. Para lançar o **Centro de suporte da Dell**, clique no  ícone na barra de tarefas.

support.dell.com

Especificações básicas

Esta secção fornece informações que pode necessitar para configuração, actualização de controladores e actualização do computador. Para especificações mais detalhadas, consulte as *Especificações completas* em support.dell.com/manuals.

 **NOTA:** As ofertas podem variar consoante a região. Para obter mais informações sobre a configuração do computador, clique em **Iniciar**  → **Ajuda e suporte** e seleccione a opção para visualizar informações sobre o computador.

Modelo do computador

Dell™ Inspiron™ 1564

Informações do computador

Tipos de processadores	Intel® Core™ i7
	Intel Core i5
	Intel Core i3
	Intel Pentium®
Chipset do sistema	Intel Celeron®
	Intel HM55

Memória

Conector do módulo de memória	dois conectores SODIMM acessíveis pelo utilizador
Tipo de memória	DDR3 1066 MHz
Configurações de memória possíveis	2 GB, 3 GB, 4 GB, 6 GB e 8 GB

 **NOTA:** Para instruções sobre actualização da memória, consulte o *Manual de serviço* em support.dell.com/manuals.

Conectores

Áudio	um conector de entrada do microfone, um conector para auscultadores/altifalantes estéreo
Mini-Card	uma ranhura Mini-Card tipo IIIA, uma ranhura Mini-Card de meia altura
HDMI	um conector de 19 pinos
Rede	um conector RJ45
USB	três conectores de 4 pinos, compatíveis com USB 2.0
Vídeo	conector de 15 orifícios
leitor de cartões multimédia	uma ranhura 7-em-1

Comunicações

Rede	LAN Ethernet 10/100 na placa de sistema
Sem fios	WLAN Mini-Card interna com WiFi 802.11a/b/g/n, WWAN e tecnologia sem fios Bluetooth®

Câmara

Resolução da câmara	1,3 megapíxeis
Resolução de vídeo	640 x 480 a 30 fps (máximo)

Especificações básicas

Ecrã

Tipo	HD WLED de 15,6 polegadas com TrueLife
Altura	193,54 mm
Largura	344,23 mm
Diagonal	396,42 mm

Bateria

bateria "inteligente" de iões de lítio de 6 células

Profundidade	53,1 mm
Altura	22,3 mm
Largura	274,5 mm
Peso	0,35 kg

Bateria

bateria "inteligente" de iões de lítio de 9 células

Profundidade	53,1 mm
Altura	42,9 mm
Largura	314,45 mm
Peso	0,52 kg
Tensão	11,1 VDC
Tempo de carga (aproximado)	4 horas (quando o computador está desligado)
Tempo de funcionamento (aproximado)	O tempo de funcionamento da bateria depende das condições de funcionamento.
bateria de célula tipo moeda	CR-2032

Adaptador de CA

 **NOTA:** Utilize os adaptadores de CA especificados para utilização com o computador. Consulte as informações de segurança fornecidas com o seu computador.

Tensão de entrada	100–240 VAC
Corrente de entrada	1,5 A
Frequência de entrada	50–60 Hz
Potência de saída	65 W ou 90 W
Corrente de saída	3,34 A (65 W) (contínua) 4,62 A (90 W) (contínua)
Tensão de saída classificada	19,5 ± 1 VDC

Adaptador de CA

Temperatura de funcionamento	0° a 35°C
Temperatura de armazenamento	–40° a 65°C

Características físicas

Altura	20,0 mm a 32,8 mm
Largura	380,0 mm
Profundidade	248 mm
Peso (com bateria de 6 células)	configurável para menos de 2,54 kg

Ambiente do computador

Amplitude térmica:

Funcionamento	0° a 35°C
Armazenamento	-40° a 65°C

Humidade relativa (máxima):

Funcionamento	10% a 90% (sem condensação)
Armazenamento	5% a 95% (sem condensação)

Vibração máxima (utilizando um espectro de vibração aleatória que simula o ambiente do utilizador):

Funcionamento	0,66 GRMS
Não funcionamento	1,30 GRMS

Ambiente do computador

Choque máximo (para funcionamento — medido com Dell Diagnostics em funcionamento no disco rígido e impulso semi-senoidal de 2 ms; para não funcionamento — medido com o disco rígido na posição head-parked (repouso) e um impulso semi--senoidal de 2 ms):

Funcionamento	110 G
Não funcionamento	160 G

Altitude (máxima):

Funcionamento	-15,2 a 3.048 m
Armazenamento	-15,2 a 10.668 m

Nível de contaminação pelo ar	G2 ou inferior, como definido por ISA-S71.04-1985
-------------------------------	---

Apêndice

Aviso sobre produtos Macrovision

Este produto inclui tecnologia de protecção de direitos de autor que está protegida por direitos de algumas patentes dos EUA e outros direitos de propriedade intelectual pertencentes à Macrovision Corporation e a outros proprietários de direitos. A utilização desta tecnologia de protecção de propriedade intelectual deve estar autorizada pela Macrovision Corporation e destina-se à divulgação doméstica e outras apresentações limitadas a não ser que seja obtida autorização pela Macrovision Corporation. É proibida a engenharia reversa ou desmontagem.

Informação para NOM ou norma mexicana oficial (Apenas para México)

A informação seguinte é fornecida no(s) dispositivo(s) descrito(s) neste documento de acordo com os requisitos da norma mexicana oficial (NOM):

Importador:

Dell México S.A. de C.V.

Paseo de la Reforma 2620 – Flat 11°

Col. Lomas Altas

11950 México, D.F.

Número de modelo regulamentar	Tensão	Frequência	Consumo de electricidade	Intensidade de saída
P08F	100–240 VAC	50–60 Hz	1,5 A	3,34 A/4,62 A

Para obter detalhes, leia as informações de segurança fornecidas com o computador.

Para obter informações adicionais sobre melhores práticas de segurança, consulte a página principal de Conformidade regulamentar em www.dell.com/regulatory_compliance.

Índice remissivo

A

- Adaptador CA
 - especificações **75**
 - estado da luz **23**
 - ligar **6**
- ajuda, obter assistência e suporte **62**
- auscultadores, ligar **19**

B

- bateria
 - 6 células **74**
 - 9 células **74**
 - célula tipo moeda **74**
 - estado da luz **23**

C

- cabo de segurança, ligar **21**
- câmara **33**
 - resolução de vídeo **73**
- Cartão SIM **10**
- CDs, reproduzir e criar **36**
- chipset **72**
- computador
 - capacidades **36**
 - configuração **5**
 - dimensões **75**
- configuração, antes de começar **5**
- Contactar a Dell online **69**
- controladores e transferências **71**
- cópia de segurança e recuperação **39**
- cópias de segurança
 - criar **38**

D

dados, fazer cópias de segurança **38**

danos, evitar **5**

Dell Diagnostics **52**

Dell Factory Image Restore **58**

DVDs, reproduzir e criar **36**

E

ecrã

tamanho **74**

tipos **74**

endereços de correio electrónico de suporte **64**

energia, conversar **37**

envie um e-mail ao suporte técnico **64**

F

fluxo de ar

segurança do computador **5**

H

HDMI **73**

ligar **21**

I

início de sessão FTP, anónimo **64**

ISP, Internet Service Provider
(Fornecedor de Serviços de Internet) **14**

L

leitor de cartões multimédia **19**

Ligação à Internet **14**

ligar

Adaptador CA **6**

à Internet **14**

network cable **7**

ligar o computador **8**

luzes indicadoras de alimentação/bateria **23**

M

Macrovision **78**

memória

configurações **72**

tipos **72**

microfone

analógico **23**

ligar externo **19**

Mini-Cards **73**

multimédia

alterar faixas **29**

pausar **29**

reproduzir **29**

silenciar **29**

volume **29**

N

NOM **79**

O

opções de reinstalação do sistema **55**

P

personalizar

as suas definições de energia **37**

o seu ambiente de trabalho **36**

poupar energia **37**

processadores **72**

R

recuperar dados **39**

rede

conector **73**

rede com fios

cabo de rede, ligar **7**

restaurar factory image **58**

Restauro do sistema **55**

S

sem fios

configuração **15**

placas **73**

T

tapete táctil **26**

U

unidade óptica **19**

USB **19, 21**

V

ventilação, garantir **5**

VGA

ligar **21**

vídeo

conector **73**

W

Windows

configuração **9**

reinstalar **61**

Impresso na Irlanda.

www.dell.com | support.dell.com



OX16JHA00